

2000 Series Addressable Point Detector Installation Sheet

EN DA DE ES FR IT LT NL PL PT RO SV TR

1

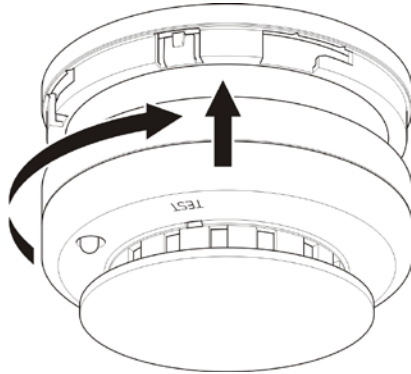

2

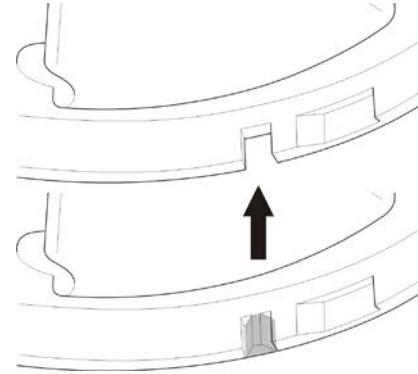

3

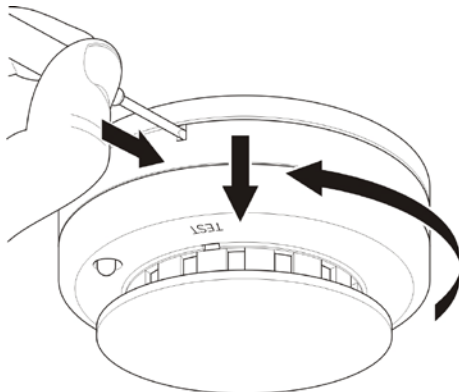

4

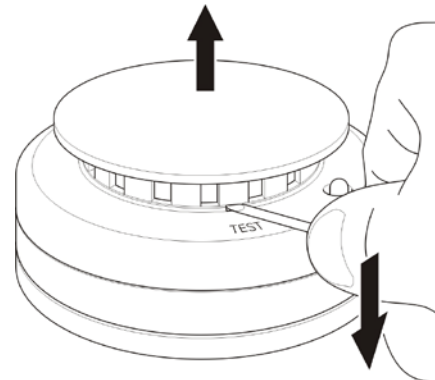

5

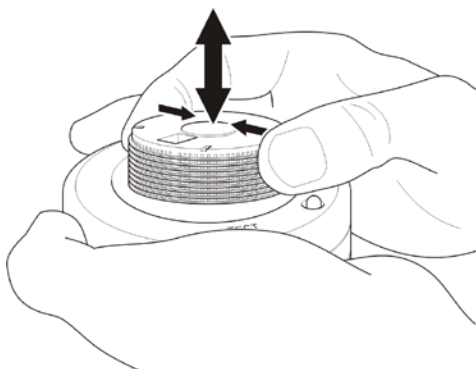

6

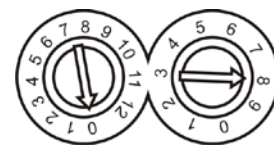

8

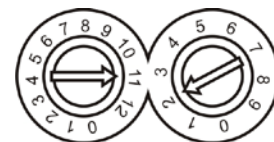

112

EN: Installation instructions

Installation

Caution:

- When replacing DT2063 detectors with DT2063N detectors, consider the updated power requirements in all loop calculations.
- The DP2061N, DP2061T, and DT2063N detectors have been certified to comply with sensitivity profile 03.
- For general guidelines on system planning, design, installation, commissioning, use and maintenance, refer to the EN 54-14 standard and local regulations.

To install a detector:

Note: DP2061N, DP2061T, and DT2063N detectors are polarity sensitive.

Insert the detector head into the mounting base and rotate it clockwise until it clicks into place (Figure 1).

The detector may be locked into the mounting base if required. To do this, remove the locking tab before installation (Figure 2).

After installation, ensure that the detector communicates with the control panel. If the detector does not communicate with the control panel, check that duplicate addresses have not been assigned. Always test detectors after installation.

To remove a locked detector:

1. Insert a small screwdriver into the locking tab slot (Figure 3).
2. Press and rotate the detector anticlockwise.

Addressing

Each detector must be assigned an address from 1 to 128. Use the rotary dial marked 0 to 12 to set the tens and hundreds part of the address, and the rotary dial marked 0 to 9 for the remaining digits. See Figure 6 for sample address settings.

Note: To overcome the mechanical effects of shipping and storage, we recommend that you first rotate each dial counter-clockwise (to the 0 position) and then clockwise (to the dial's maximum position) before setting the required address.

Status indications

Each detector includes 2 steady red LEDs to indicate alarms.

Maintenance

Basic maintenance consists of a yearly inspection. Do not modify internal wiring or circuitry.

To replace the optical chamber:

1. Remove the detector head from the mounting base.
2. Remove the detector cap by inserting a screwdriver and lifting (Figure 4).
3. Remove the used optical chamber from the detector.

4. Clean the replacement optical chamber using compressed air and insert it into the detector (Figure 5).
5. Replace the detector cap and install the detector head into the mounting base.
6. Test the detector according to local regulations and verify that it signals an alarm at the control panel.

To clean the optical chamber, follow the above instructions for removal and use compressed air to clear the dust.

Caution: After replacing or cleaning the optical chamber, check that the analogue value of the detector at the control panel is within normal limits for the detector type and environmental conditions.

Specifications

	DP2061N DP2061T	DT2063N
Operating voltage	17 to 28 VDC	17 to 28 VDC
Current consumption in standby	350 µA	<270 µA
Current consumption in alarm	4 mA	4.7 mA
Remote alarm output	4 mA	4.7 mA
Coverage	60 to 80 m ²	60 to 80 m ²
Polarity sensitive	Yes	Yes
IP rating	DP2061N: IP43 DP2061T: IP23	IP20
Compatible mounting base	DB2002 DB2004 DB2016	DB2002 DB2004 DB2016
Operating temperature	-10 to +60°C	-10 to +60°C
Storage temperature	-10 to +70°C	-10 to +70°C
Relative humidity (noncondensing)	10 to 95%	10 to 95%
Colour	White	White
Dimensions	Ø 100 × 50 mm	Ø 100 × 50 mm
Weight	115 g	83 g

Regulatory information

This section provides a summary on the declared performance according to the Construction Products Regulation (EU) 305/2011 and Delegated Regulations (EU) 157/2014 and (EU) 574/2014.

For detailed information, see the product Declaration of Performance (available at www.utfcssecurityproducts.eu).

EU compliance	
Certification body	DP2061N: 1134 DP2061T: 1134 DT2063N: 0370
Product Identification	See model number on product identification label
Declaration of Performance number	DP2061N: 360-4227-0199 DP2061T: 360-4227-0299 DT2063N: 10-4229-360-0099

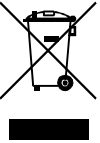
Year of first CE marking	DP2061N: 05 DP2061T: 06 DT2063N: 16
Intended use	See the product Declaration of Performance
Declared performance	See the product Declaration of Performance
Manufacturer	United Technologies Safety Systems 80 Changjiang East Road, QETDZ, Qinhuangdao, Hebei, China 066004 Authorized EU manufacturing representative: UTC Fire & Security B.V., Kelvinstraat 7, 6003 DH Weert, Netherlands
	2012/19/EU (WEEE directive): Products marked with this symbol cannot be disposed of as unsorted municipal waste in the European Union. For proper recycling, return this product to your local supplier upon the purchase of equivalent new equipment, or dispose of it at designated collection points. For more information see: www.recyclethis.info .

Contact information

For contact information, visit www.utcssecurityproducts.eu.

Product warnings and disclaimers

THESE PRODUCTS ARE INTENDED FOR SALE TO, AND INSTALLATION BY, AN EXPERIENCED SECURITY PROFESSIONAL. UTC FIRE & SECURITY CANNOT PROVIDE ANY ASSURANCE THAT ANY PERSON OR ENTITY BUYING ITS PRODUCTS, INCLUDING ANY "AUTHORIZED DEALER", IS PROPERLY TRAINED OR EXPERIENCED TO CORRECTLY INSTALL SECURITY RELATED PRODUCTS.

For more information on warranty disclaimers and product safety information, please check <https://www.utcssecurityproducts.eu/productwarning/> or scan the following code:



DA: Installationsvejledning

Installation

Advarsel !

- Ved udskiftning af DT2063 detektorer med DT2063N detektorer, skal det overvejes om strømforbruget er overholdt, ved brug af sløjfeberegningssystemet.
- Detektorerne DP2061N, DP2061T og DT2063N er certificeret til at overholde følsomhedsprofil 03.
- Vær opmærksom på de generelle retningslinjer for systemplanlægning og -udformning, installation, ibrugtagning, anvendelse og vedligeholdelse i henhold til EN 54-14 samt de lokale bestemmelser.

Sådan installeres en detektor

Bemærk ! DP2061N, DP2061T og DT2063N detektorer er polaritetsfølsomme.

Indsæt detektorhovedet i soklen, og drej den med uret, indtil den klikker på plads (figur 1).

Detektoren kan låses fast i soklen, hvis det er nødvendigt. For at gøre dette skal låsemekanismen fjernes før installation (figur 2).

Når installationen er udført, skal du sikre, at detektoren kommunikerer med brandcentralen. Hvis detektoren ikke kommunikerer med centralen, skal du kontrollere, at der ikke er blevet tildelt identiske adresser. Test altid detektorer efter installation.

Sådan fjernes en låst detektor

1. Indsæt en lille skruestrækker i låsemekanismen (figur 3).
2. Tryk let og drej detektoren mod uret.

Adressering

Hver detektor skal tildeles en adresse fra 1 til 128. Brug drejeskiven, der er mærket 0 til 12 til at indstille hundrede og tiere af adressen og drejeskiven, der er mærket 0 til 9 for de resterende cifre. Se figur 6 for at se eksempel på adresseindstillinger.

Bemærk ! For at afhjælpe de mekaniske påvirkninger ved levering og opbevaring anbefaler vi, at du først drejer hver drejeskive mod uret (til 0-stillingen) og derefter med uret (til drejeskivens maksimale stilling), før indstilling af den relevante adresse.

Statusindikatorer

Hver detektor indeholder 2 konstant lysende røde LED'er for at indikere alarm.

Vedligeholdelse

Grundlæggende vedligeholdelse omfatter en årlig inspektion. Der må ikke ændres på de indvendige ledningsforbindelser eller strømkredse.

Udskiftning af det optiske kammer

Sådan udskiftes det optiske kammer:

1. Fjern detektorhovedet fra soklen.
2. Fjern detektordækslet ved at indsætte en skruetrækker og løfte (figur 4).
3. Fjern det brugte optiske kammer fra detektoren.
4. Rengør det nye optiske kammer vha. trykluft, og indsæt det i detektoren (figur 5).
5. Monter detektordækslet igen, og installer detektorhovedet i soklen.
6. Test detektoren i henhold til lokale regler, og kontroller, at der vises en alarm på kontrolpanelet.

For at rengøre det optiske kammer skal du følge vejledningen ovenfor, for fjernelse og brug af trykluft til fjernelse af støv.

Advarsel ! efter udskiftning eller rengøring af det optiske kammer, skal du kontrollere, at den analoge værdi for detektoren på centralen ligger inden for de normale grænser for den pågældende detektorstype og de pågældende miljøforhold.

Specifikationer

	DP2061N DP2061T	DT2063N
Driftsspænding	17 til 28 VDC	17 til 28 VDC
Strømforbrug ved standby	350 µA	<270 µA
Strømforbrug ved alarm	4 mA	4,7 mA
Output for fjernalarm	4 mA	4,7 mA
Dækning	60 til 80 m ²	60 til 80 m ²
Polaritetsfølsom	Ja	Ja
Beskyttelsesklasse	DP2061N: IP43 DP2061T: IP23	IP20
Detektorsokkel	DB2002 DB2004 DB2016	DB2002 DB2004 DB2016
Driftstemperatur	-10 til +60°C	-10 til +60°C
Opbevarings-temperatur	-10 til +70°C	-10 til +70°C
Relativ luftfugtighed (ikke-kondenserende)	10 til 95%	10 til 95%
Farve	Hvid	Hvid
Dimensioner	Ø 100 x 50 mm	Ø 100 x 50 mm
Vægt	115 g	83 g

Certificering og overholdelse

Dette afsnit indeholder en sammenfatning af den erklærede ydelse i henhold til forordningen om byggevarer (CPR) 305/2011 og delegerede forordninger (EU) 157/2014 og (EU) 574/2014.

Detaljerede oplysninger kan findes under erklæring om produktets ydeevne (tilgængelig på www.utcssecurityproducts.eu).

EU-overholdelse	CE
Certificeringsorgan	DP2061N: 1134 DP2061T: 1134 DT2063N: 0370
Produktidentifikation	Se model nummer på produktets identifikationslabel
Erklæring af ydeevne nummer	DP2061N: 360-4227-0199 DP2061T: 360-4227-0299 DT2063N: 10-4229-360-0099
År for første CE-mærkning	DP2061N: 05 DP2061T: 06 DT2063N: 16
Tilsigtet brug	Se produktets deklaration af ydelse
Væsentlige karakteristika	Se produktets deklaration af ydelse
Producent	United Technologies Safety System Co. Ltd. 80, Changjiang East Road, QETDZ, Qinhuangdao, Hebei Province, China 066004 Virksomhedens autoriserede repræsentant i EU: UTC Fire & Security B.V., Kelvinstraat 7, 6003 DH Weert, Netherlands



2012/19/EU (WEEE-direktiv): Produkter mærket med dette symbol må ikke bortskaffes som usorteret kommunalt affald i den Europæiske Union. For at opnå korrekt genbrug af dette produkt, skal det afleveres til din lokale leverandør, når du køber tilsvarende nyt udstyr. Det kan også bortskaffes på en genbrugsstation. Se mere information her: www.recyclethis.info.

Kontaktinformation

Se kontaktinformation på www.utcssecurityproducts.eu.

Advarsler og fraskrivelser vedrørende produktet

DISSE PRODUKTER ER BEREGNET TIL SALG TIL OG INSTALLATION AF EN ERFAREN SIKKERHEDSTEKNIKER. UTC FIRE & SECURITY KAN IKKE GIVE NOGEN GARANTI FOR, AT EN PERSON ELLER ENHED, DER KØBER DERES PRODUKTER, INKLUSIVE EN "AUTORISERET FORHANDLER", HAR DEN FORNØDNE UDDANNELSE ELLER ERFARING TIL KORREKT INSTALLATION AF SIKKERHEDSRELATEREDE PRODUKTER.

Ønsker du flere oplysninger om garantifraskrivelser og produktsikkerhed, kan du besøge <https://www.utcssecurityproducts.eu/productwarning/> eller scanne følgende kode:



Installation

Warnung:

- Wenn DT2063 Melder mit DT2063N Melder ersetzt werden, beachten Sie die aktualisierten Stromanforderungen in einer Ringkalkulation.
- Die Melder DP2061N, DP2061T und DT2063N wurden auf Konformität mit dem Empfindlichkeitsprofil 03 geprüft.
- Allgemeine Richtlinien zu Planung, Projektierung, Montage, Inbetriebsetzung, Betrieb und Instandhaltung von Brandmeldeanlagen können Sie der Norm EN 54-14 und den örtlich geltenden Vorschriften entnehmen.

So installieren Sie einen Rauchmelder

Hinweis: DP2061N, DP2061T, und DT2063N Melder sind polaritätsempfindlich.

Setzen Sie den Rauchmelder in den Sockel ein, und drehen Sie ihn im Uhrzeigersinn, bis er hörbar einrastet (Abbildung 1).

Sie können den Rauchmelder bei Bedarf im Sockel verriegeln. Brechen Sie hierfür vor der Installation die Sperrlasche heraus (Abbildung 2).

Vergewissern Sie sich im Anschluss an die Installation, dass die Kommunikation zwischen dem Rauchmelder und der Meldezentrale funktioniert. Falls dies nicht der Fall ist, überprüfen Sie, ob die Adresse doppelt vergeben wurde. Sie sollten den Rauchmelder nach der Installation unbedingt testen.

So entfernen Sie einen verriegelten Rauchmelder

1. Schieben Sie einen schmalen Schraubenzieher in die Sperrlaschenöffnung (Abbildung 3).
2. Drücken Sie ihn hinein, und drehen Sie den Rauchmelder gegen den Uhrzeigersinn.

Adressierung

Jedem Rauchmelder muss eine Adresse von 1 bis 128 zugewiesen werden. Verwenden Sie den mit 0 bis 12 gekennzeichneten Drehwähler, um die Zehner- und Hunderterstellen der Adresse einzustellen, und den mit 0 bis 9 gekennzeichneten Drehwähler für die Einerstellen. Abbildung 6 zeigt die Einstellungen für eine Beispieladresse.

Hinweis: Um den Drehwähler gängig zu machen, empfehlen wir, ihn zunächst gegen den Uhrzeigersinn (auf die Nullposition) und dann im Uhrzeigersinn (bis zum maximalen Wert des Drehwählers) zu drehen, bevor Sie die erforderliche Adresse einstellen.

Statusanzeigen

Jeder Melder enthält 2 statisch rot aufleuchtende LEDs bei einer Alarmmeldung.

Wartung

Der Rauchmelder muss lediglich einmal pro Jahr inspiziert werden. Verändern Sie weder die internen Leitungen noch die Schaltkreise.

Auswechseln der optischen Kammer

So wechseln Sie die optische Kammer aus:

1. Entfernen Sie den Rauchmelder aus dem Montagesockel.
2. Entfernen Sie die Abdeckung des Melders, indem Sie einen Schraubendreher unter die Abdeckung schieben und diese damit abheben (Abbildung 4).
3. Entfernen Sie die ausgediente optische Kammer aus dem Rauchmelder.
4. Reinigen Sie die neue optische Kammer mit Druckluft, und setzen Sie sie in den Rauchmelder ein (Abbildung 5).
5. Bringen Sie die Abdeckung wieder an, und installieren Sie den Rauchmelder wieder im Montagesockel.
6. Testen Sie den Rauchmelder gemäß den örtlichen Bestimmungen, und vergewissern Sie sich, dass der Alarm in der Zentrale angezeigt wird.

Wenn Sie die optische Kammer reinigen möchten, befolgen Sie die oben aufgeführten Anweisungen zum Ausbau, und entfernen Sie den Staub mit Druckluft.

Warnung: Überprüfen Sie nach dem Auswechseln oder Reinigen der optischen Kammer, dass der Analogwert des Rauchmelders in der Meldezentrale im Normalbereich für den Meldertyp und die Umgebungsbedingungen liegt.

Technische Daten

	DP2061N DP2061T	DT2063N
Betriebsspannung	17 bis 28 V Gleichspannung	17 bis 28 V Gleichspannung
Stromaufnahme im Bereitschaftsmodus	350 µA	<270 µA
Stromaufnahme im Alarmmodus	4 mA	4,7 mA
Remote-Alarmausgabe	4 mA	4,7 mA
Erfassungsbereich	60 bis 80 m ²	60 bis 80 m ²
Polaritätsempfindlichkeit	Ja	Ja
IP-Schutzklasse	DP2061N: IP43 DP2061T: IP23	IP20
Kompatibler Montagesockel	DB2002 DB2004 DB2016	DB2002 DB2004 DB2016
Betriebstemperatur	-10 bis +60°C	-10 bis +60°C
Lagerungstemperatur	-10 bis +70°C	-10 bis +70°C
Relative Luftfeuchtigkeit (nicht kondensierend)	10 bis 95%	10 bis 95%
Farbe	Weiß	Weiß
Maße	Ø 100 x 50 mm	Ø 100 x 50 mm
Gewicht	115 g	83 g

Zertifikate und Einhaltung von Bestimmungen

Dieser Abschnitt enthält eine Zusammenfassung der erklärten Leistung gemäß der Verordnung zu Bauprodukten (EU) 305/2011 und den delegierten Verordnungen (EU) 157/2014 und (EU) 574/2014.

Detaillierte Informationen finden Sie in der Leistungserklärung des Produkts (verfügbar auf www.utcssecurityproducts.eu).

EU-Konformität	CE
Zertifizierungsstelle	DP2061N: 1134 DP2061T: 1134 DT2063N: 0370
Produktidentifikation	Siehe Modellnummer auf dem Produktidentifikationslabel
Erklärung der Performance-Nummer	DP2061N: 360-4227-0199 DP2061T: 360-4227-0299 DT2063N: 10-4229-360-0099
Jahr der ersten CE-Kennzeichnung	DP2061N: 05 DP2061T: 06 DT2063N: 16
Beabsichtigte Verwendung	Siehe Produkt Erklärung der Performance
Wesentlichen Merkmale	Siehe Produkt Erklärung der Performance
Hersteller	United Technologies Safety System Co. Ltd. 80, Changjiang East Road, QETDZ, Qinhuangdao, Hebei Province, China 066004 Autorisierter EU-Produktionsvertreter: UTC Fire & Security B.V., Kelvinstraat 7, 6003 DH Weert, Netherlands



2012/19/EU (EEAG-Richtlinie): Innerhalb der Europäischen Union dürfen mit dem EEAG-Logo gekennzeichnete Produkte nicht als unsortierter Hausmüll entsorgt werden. Um eine ordnungsgemäße Wiederverwertung zu gewährleisten, können Sie Produkte, die mit diesem Symbol versehen sind, beim Kauf eines gleichartigen neuen Produktes zu Ihrem Händler vor Ort bringen oder diese an den geeigneten Sammelstellen entsorgen. Weitere Informationen finden Sie unter: www.recyclethis.info.

Kontaktinformationen

Kontaktinformationen erhalten Sie auf www.utcssecurityproducts.eu.

Produktwarnungen und Haftungsausschluss

DIESE PRODUKTE SIND FÜR DEN VERKAUF AN UND DIE INSTALLATION DURCH ERFAHRENE SICHERHEITSTECHNIKER BESTIMMT. UTC FIRE & SECURITY KANN NICHT GEWÄHRLEISTEN, DASS NATÜRLICHE ODER JURISTISCHE PERSONEN (EINSCHLIESSLICH VERTRAGSHÄNDLERN) ÜBER ANGEMESSENE FACHKENNTNIS ODER ERFAHRUNG FÜR DIE INSTALLATION VON SICHERHEITSTECHNIK VERFÜGEN.

Weitere Informationen zu den Garantieerklärungen sowie Informationen zur Produktsicherheit finden Sie unter <https://www.utcssecurityproducts.eu/productwarning/> oder indem Sie folgenden Code scannen:



ES: Instrucciones de instalación

Instalación

Precaución:

- A la hora de sustituir los detectores DT2063 por detectores DT2063N, tenga en cuenta los requisitos actualizados de la fuente de alimentación en todos los cálculos de lazo.
- Los detectores DP2061N, DP2061T y DT2063N han sido certificados para cumplir con el perfil de sensibilidad 03.
- Para obtener información acerca de las directrices de planificación, diseño, instalación, funcionamiento, utilización y mantenimiento del sistema, consulte el estándar EN 54-14 y las normativas locales.

Para instalar un detector:

Nota: Los detectores DP2061N, DP2061T y DT2063N son sensibles a la polaridad.

Inserte la cabeza del detector en el zócalo de montaje y gírela en el sentido de las agujas del reloj hasta que oiga un chasquido (Figura 1).

Si es necesario, el detector se puede bloquear en el zócalo de montaje. Para ello, hay que retirar la lengüeta de bloqueo antes de la instalación (Figura 2).

Después de la instalación, compruebe que el detector se comunica con el panel de control. Si el detector no se comunica con el panel de control, compruebe que no se hayan asignado direcciones duplicadas. Compruebe siempre los detectores tras su instalación.

Para quitar un detector bloqueado:

1. Inserte un destornillador pequeño en la ranura de la lengüeta de bloqueo (Figura 3).
2. Apriete y gire el detector en el sentido contrario a las agujas del reloj.

Direccionamiento

A cada detector se le debe asignar una dirección del 1 al 128. Utilice el marcador giratorio del 0 al 12 para configurar las decenas y centenas de la dirección y el marcador giratorio del 0 al 9 para el resto de los dígitos. Vea en la Figura 6 un ejemplo de configuración de dirección.

Nota: para solucionar los posibles efectos en la mecánica ocasionados durante el envío y almacenamiento, le recomendamos que primero gire cada marcador en el sentido contrario a las agujas del reloj (hasta la posición 0) y, a continuación, en el sentido de las agujas del reloj (hasta la posición máxima de cada marcador) antes de configurar la dirección oportuna.

Indicaciones de estado

Cada detector incluye 2 indicadores LED rojos fijos que indican las alarmas.

Mantenimiento

El mantenimiento básico consiste en una inspección anual. No modifique el circuito interno ni la disposición de los cables.

Para sustituir la cámara óptica:

1. Extraiga la cabeza del detector del zócalo de montaje.
2. Retire la cubierta del detector insertando un destornillador y levantándola (Figura 4).
3. Retire la cámara óptica usada del detector.
4. Limpie la cámara óptica de sustitución con aire comprimido e insértela en el detector (Figura 5).
5. Vuelva a colocar la cubierta del detector e instale la cabeza del detector en el zócalo de montaje.
6. Pruebe el detector de acuerdo con las regulaciones locales y verifique que envía una señal de alarma al panel de control.

Para limpiar la cámara óptica, siga las instrucciones anteriores para extraerlo y utilice aire comprimido para quitar el polvo.

Precaución: después de sustituir o limpiar la cámara óptica, compruebe que el valor analógico del detector que se muestra en el panel de control se encuentra dentro de los límites normales según el tipo de detector y las condiciones medioambientales.

Especificaciones

	DP2061N DP2061T	DT2063N
Voltaje de servicio	De 17 a 28 VCC	De 17 a 28 VCC
Corriente de consumo en modo de reposo	350 µA	<270 µA
Corriente de consumo en estado de alarma	4 mA	4,7 mA
Salida de alarma remota	4 mA	4,7 mA
Cobertura	60 a 80 m2	60 a 80 m2
Sensible a la polaridad	Sí	Sí
Índice de protección	DP2061N: IP43 DP2061T: IP23	IP20
Zócalo de montaje compatible	DB2002 DB2004 DB2016	DB2002 DB2004 DB2016

	DP2061N DP2061T	DT2063N
Temperatura de trabajo	-10 a +60 °C	-10 a +60 °C
Temperatura de almacenamiento	-10 a +70 °C	-10 a +70 °C
Humedad relativa (sin condensación)	Del 10 al 95 %	Del 10 al 95 %
Color	Blanco	Blanco
Dimensiones	Ø 100 x 50 mm	Ø 100 x 50 mm
Peso	115 g	83 g

Información sobre la normativa

En esta sección se proporciona un resumen del rendimiento declarado según el Reglamento sobre productos de construcción (UE) 305/2011 y los Reglamentos delegados (UE) 157/2014 y (UE) 574/2014.

Para obtener información detallada, consulte la Declaración de rendimiento del producto (disponible en www.utcssecurityproducts.eu).

Conformidad UE	CE
Organismo de certificación	DP2061N: 1134 DP2061T: 1134 DT2063N: 0370
Identificación del producto	Consulte el número de modelo en la etiqueta de identificación del producto.
N.º de Declaración de rendimiento	DP2061N: 360-4227-0199 DP2061T: 360-4227-0299 DT2063N: 10-4229-360-0099
Año de la primera marca CE	DP2061N: 05 DP2061T: 06 DT2063N: 16
Uso previsto	Consultar la Declaración de rendimiento del producto
Rendimiento declarado	Consultar la Declaración de rendimiento del producto
Fabricante	United Technologies Safety Systems 80 Changjiang East Road, QETDZ, Qinhuangdao, Hebei, China 066004 Representante de fabricación autorizado en Europa: UTC Fire & Security B.V., Kelvinstraat 7, 6003 DH Weert, Países Bajos



2012/19/UE (directiva WEEE): aquellos productos que tengan este símbolo no podrán desecharse como residuos municipales no clasificados en lo que respecta al ámbito de la Unión Europea. Al comprar un equipo nuevo equivalente, devuelva este producto a su proveedor local o deséchelo en los puntos de recogida designados a tal efecto a fin de ayudar a un proceso de reciclaje adecuado. Para obtener más información, consulte: www.recyclethis.info.

Información de contacto

Para obtener información de contacto, visite www.utcssecurityproducts.eu.

Advertencias del producto y descargos de responsabilidad

ESTOS PRODUCTOS ESTÁN DESTINADOS A LA VENTA A, E INSTALACIÓN POR, UN PROFESIONAL DE SEGURIDAD EXPERIMENTADO. UTC FIRE & SECURITY NO PUEDE GARANTIZAR QUE TODA PERSONA O ENTIDAD QUE COMPRE SUS PRODUCTOS, INCLUYENDO CUALQUIER "DISTRIBUIDOR AUTORIZADO", CUENTE CON LA FORMACIÓN O EXPERIENCIA PERTINENTE PARA INSTALAR CORRECTAMENTE PRODUCTOS RELACIONADOS CON LA SEGURIDAD.

Para obtener más información sobre exclusiones de garantía e información de seguridad de productos, consulte <https://www.utcssecurityproducts.eu/productwarning/> o escanee el siguiente código:



FR: Instructions d'installations

Installation

Attention :

- Lors du remplacement des détecteurs DT2063 avec des détecteurs DT2063N, tenir compte des besoins de puissance mis à jour dans tous les calculs de boucle.
- Les détecteurs DP2061N, DP2061T et DT2063N sont conformes à une utilisation avec le profil de sensibilité 03.
- Pour obtenir des instructions générales sur la planification, la conception, l'installation, le commissionnement, l'utilisation et la maintenance des systèmes, se reporter à la norme EN 54-14 et aux réglementations locales en vigueur.

Installation d'un détecteur

Remarque : DP2061N, DP2061T et DT2063 sont des détecteurs sensibles à la polarité.

Insérez la tête du détecteur dans le socle et faites-la tourner dans le sens des aiguilles d'une montre jusqu'à ce que vous entendiez un clic indiquant qu'elle est correctement placée (figure 1).

Si nécessaire, le détecteur peut être verrouillé au niveau du socle. Pour ce faire, retirez la languette de verrouillage avant l'installation (figure 2).

Après l'installation, veillez à ce que le détecteur communique avec la centrale de détection incendie. Si ce n'est pas le cas, assurez-vous qu'une seule adresse a été attribuée. Vous devez toujours tester les détecteurs après leur installation.

Retrait d'un détecteur verrouillé

1. Insérez un petit tournevis dans le logement de la languette de verrouillage (f figure 3).
2. Appuyez, puis faites tourner le détecteur dans le sens contraire des aiguilles d'une montre.

Configuration de l'adresse

Une adresse de 1 à 128 doit être attribuée à chaque détecteur. Utilisez la roue codeuse marquée de 0 à 12 pour régler les dizaines et les centaines de l'adresse, puis celle marquée de 0 à 9 pour les chiffres restants. Pour accéder à des exemples de configuration de l'adresse, voir la figure 6.

Remarque : pour lutter contre les effets mécaniques de l'expédition et du stockage, il est recommandé de commencer par faire pivoter chaque roue dans le sens inverse des aiguilles d'une montre (vers la position 0), puis inversement (vers la position maximale de la roue) avant de configurer l'adresse requise.

Indications de l'état

Chaque détecteur inclut 2 LED rouges fixes pour l'indication d'alarme.

Maintenance

La maintenance normale est constituée d'une inspection annuelle. Ne modifiez pas les circuits ou le câblage internes.

Remplacement de la chambre optique

Pour remplacer la chambre optique :

1. Retirez la tête du détecteur du socle.
2. Retirez le couvercle du détecteur en y insérant un tournevis et en le soulevant (figure 4).
3. Retirez la chambre optique du détecteur.
4. Nettoyez la chambre optique de remplacement à l'aide d'air comprimé et insérez-la dans le détecteur (figure 5)
5. Remplacez le couvercle du détecteur et installez la tête du détecteur dans le socle.
6. Testez le détecteur conformément aux réglementations locales et vérifiez qu'une alarme se déclenche au niveau de la centrale de détection incendie.

Pour nettoyer la chambre optique, suivez les instructions ci-dessus relatives au remplacement, puis utilisez de l'air comprimé pour enlever la poussière.

Attention : après le remplacement ou le nettoyage de la chambre optique, vérifiez que la valeur analogique du détecteur au niveau de la centrale de détection incendie est comprise dans les limites normales associées à ce type de détecteur et aux conditions environnementales.

Spécifications

	DP2061N DP2061T	DT2063N
Tension nominale	17 à 28 V CC	17 à 28 V CC
Consommation électrique au repos	350 µA	<270 µA
Consommation électrique en état Alarme	4 mA	4,7 mA
Sortie d'alarme à distance	4 mA	4,7 mA
Portée	60 à 80 m2	60 à 80 m2
Sensible à la polarité	Oui	Oui
Indice IP	DP2061N: IP43 DP2061T: IP23	IP20
Socle compatible	DB2002 DB2004 DB2016	DB2002 DB2004 DB2016
Température d'exploitation	-10 à +60°C	-10 à +60°C
Température de stockage	-10 à +70°C	-10 à +70°C
Humidité relative (sans condensation)	10 à 95%	10 à 95%
Couleur	Blanc	Blanc
Dimensions	Ø 100 x 50 mm	Ø 100 x 50 mm
Poids	115 g	83 g

Certification et conformité

Cette section constitue un résumé de la déclaration des performances. Cette dernière est établie conformément au règlement (UE) 305/2011 relatif aux produits de construction, ainsi qu'aux règlements délégués (UE) 157/2014 et (UE) 574/2014.

Pour obtenir des informations détaillées, consultez la déclaration des performances à l'adresse www.utcfssecurityproducts.eu.

Certification	CE
Organisme de certification	DP2061N: 1134 DP2061T: 1134 DT2063N: 0370
Identification du produit	Voir le numéro de modèle sur l'étiquette d'identification du produit
Numéro de la Déclaration de Performance	DP2061N: 360-4227-0199 DP2061T: 360-4227-0299 DT2063N: 10-4229-360-0099
Année du premier marquage CE	DP2061N: 05 DP2061T: 06 DT2063N: 16
Utilisation prévue	Voir la Déclaration de Performance du produit
Caractéristiques essentielles	Voir la Déclaration de Performance du produit

Fabricant

United Technologies Safety System Co. Ltd.
80, Changjiang East Road,
QETDZ, Qinhuangdao,
Hebei Province, Chine 066004

Représentant européen du fabricant :
UTC Fire & Security B.V., Kelvinstraat 7, 6003
DH Weert, Pays-Bas



2012/19/EU (directive DEEE) : Les produits portant ce symbole ne peuvent pas être mis au rebut avec les déchets municipaux non assujettis au tri sélectif au sein de l'Union européenne. Le remettre au fournisseur local au moment de l'achat d'un nouvel équipement équivalent ou le déposer auprès d'un point de collecte approprié. Pour plus d'informations, consulter le site suivant : www.recyclethis.info.

Informations de contact

Pour obtenir nos coordonnées, rendez-vous à l'adresse www.utcfssecurityproducts.eu.

Avertissements et avis de non-responsabilité

CES PRODUITS SONT DESTINÉS À DES PROFESSIONNELS DE LA SÉCURITÉ EXPÉRIMENTÉS, QUI DOIVENT ÉGALEMENT SE CHARGER DE LEUR INSTALLATION. UTC FIRE & SECURITY NE PEUT GARANTIR QU'UNE PERSONNE OU ENTITÉ FAISANT L'ACQUISITION DE CEUX-CI, Y COMPRIS UN REVENDEUR AGRÉÉ, DISPOSE DE LA FORMATION OU DE L'EXPÉRIENCE REQUISES POUR PROCÉDER À CETTE MÊME INSTALLATION DE FAÇON APPROPRIÉE.

Pour obtenir des informations supplémentaires sur les garanties et la sécurité, rendez-vous à l'adresse <https://www.utcfssecurityproducts.eu/productwarning/> ou scannez le code suivant :



IT: Istruzioni per l'installazione

Installazione

Attenzione:

- Quando vengono sostituiti i rivelatori DT2063 con i rivelatori DT2063N, aggiornare i requisiti di alimentazione in tutti i calcoli di loop.
- I rivelatori DP2061N, DP2061T e DT2063N hanno ricevuto la certificazione di conformità con il profilo di sensibilità 03.
- Per istruzioni generali su organizzazione, progettazione, installazione, messa in servizio, uso e manutenzione del sistema, fare riferimento alla norma EN 54-14 e alle normative locali.

Installazione di un rivelatore

Nota: I rivelatori DP2061N, DP2061T e DT2063N sono sensibili alla polarità (è necessario rispettarla).

Inserire il rivelatore nella base di montaggio e ruotarlo in senso orario fino alla posizione di scatto (Figura 1).

Se necessario, il rivelatore può essere bloccato nella base di montaggio. A tal fine, rimuovere la linguetta di blocco prima dell'installazione (Figura 2).

Dopo l'installazione, accertarsi che il rivelatore comunichi con la centrale. Se il rivelatore non comunica con la centrale, verificare che non siano stati assegnati doppi indirizzi. Testare sempre i rivelatori dopo l'installazione.

Rimozione di un rivelatore bloccato

1. Inserire un cacciavite di piccole dimensioni nell'apposita fessura di blocco (Figura 3).
2. Premere col cacciavite la linguetta interna e ruotare il rivelatore in senso antiorario.

Indirizzamento

Ad ogni rivelatore deve essere assegnato un indirizzo compreso tra 1 e 128. Utilizzare il selettore girevole contrassegnato con cifre da 0 a 12 per impostare le decine e le centinaia dell'indirizzo ed il selettore girevole contrassegnato con cifre da 0 a 9 per i numeri rimanenti. Per un esempio di impostazione di indirizzo, vedere la figura 6.

Nota: per annullare gli effetti meccanici derivanti dalla spedizione e dallo stoccaggio, prima di impostare l'indirizzo richiesto si consiglia di ruotare ciascun selettore in senso antiorario (sulla posizione 0), quindi in senso orario (fino a raggiungere la posizione massima del selettore).
Indicazioni di stato.

Indicazioni di stato

Ogni rivelatore include 2 LEDs rossi a luce fissa per indicare gli allarmi.

Manutenzione

La manutenzione di base è costituita da un'ispezione annuale. Non modificare/manipolare il cablaggio o i circuiti interni.

Sostituzione della camera ottica

Per sostituire la camera ottica:

1. Rimuovere il rivelatore dalla base di montaggio.
2. Rimuovere il coperchio del rivelatore inserendovi un cacciavite e sollevandolo (Figura 4).
3. Rimuovere la camera ottica usata dal rivelatore.
4. Pulire la camera ottica sostitutiva utilizzando aria compressa e inserirla nel rivelatore (Figura 5).
5. Riposizionare al suo posto il coperchio del rivelatore e installare quest'ultimo nella base di montaggio.
6. Testare il rivelatore conformemente alle normative locali e verificare che segnali un allarme alla centrale.

Per pulire la camera ottica, seguire le istruzioni riportate sopra per la rimozione ed utilizzare aria compressa per rimuovere la polvere.

Attenzione: dopo avere sostituito o pulito la camera ottica, verificare che il valore analogico del rivelatore sulla centrale sia compreso entro i limiti normali previsti per il tipo di rivelatore e le condizioni ambientali.

Specifiche

	DP2061N DP2061T	DT2063N
Tensione di funzionamento	da 17 a 28 Vcc	da 17 a 28 Vcc
Consumo di corrente a riposo	350 µA	<270 µA
Consumo corrente in allarme	4 mA	4,7 mA
Uscita allarme remoto	4 mA	4,7 mA
Copertura	da 60 a 80 m2	da 60 a 80 m2
Sensibile alla polarità	Sì	Sì
Grado di protezione IP	DP2061N: IP43 DP2061T: IP23	IP20
Base di montaggio compatibile	DB2002 DB2004 DB2016	DB2002 DB2004 DB2016
Temperatura di funzionamento	da -10 a +60°C	da -10 a +60°C
Temperatura di stoccaggio	da -10 a +70°C	da -10 a +70°C
Umidità relativa (senza condensa)	da 10 a 95%	da 10 a 95%
Colore	Bianco	Bianco
Dimensioni	Ø 100 x 50 mm	Ø 100 x 50 mm
Peso	115 g	83 g

Certificazione e conformità

In questa sezione viene presentato un riepilogo delle prestazioni dichiarate in base al regolamento dei prodotti da costruzione (UE) 305/2011 e ai regolamenti delegati (UE) 157/2014 e (UE) 574/2014.

Per informazioni dettagliate, consultare la Dichiarazione di prestazione (DoP) del prodotto (disponibile al sito: www.utcssecurityproducts.eu).

Conformità UE	
Organismo di certificazione	DP2061N: 1134 DP2061T: 1134 DT2063N: 0370
Identificazione del prodotto	Vedi il numero di modello sull'etichetta di identificazione del prodotto
Numero della Dichiarazione di Prestazione	DP2061N: 360-4227-0199 DP2061T: 360-4227-0299 DT2063N: 10-4229-360-0099
Anno della prima marcatura CE	DP2061N: 05 DP2061T: 06 DT2063N: 16
Uso previsto	Vedi la Dichiarazione di Prestazione del prodotto
Caratteristiche essenziali	Vedi la Dichiarazione di Prestazione del prodotto

Produttore

United Technologies Safety System Co. Ltd.
80, Changjiang East Road,
QETDZ, Qinhuangdao,
Hebei Province, Cina 066004

Rappresentante di produzione autorizzato per
EU:
UTC Fire & Security B.V., Kelvinstraat 7, 6003
DH Weert, Paesi Bassi



2012/19/EU (Direttiva WEEE): all'interno dell'Unione europea, i prodotti contrassegnati da questo simbolo non possono essere smaltiti come rifiuti domestici indifferenziati. Ai fini di un adeguato riciclaggio, al momento dell'acquisto di un'apparecchiatura analoga nuova restituire il prodotto al fornitore locale o smaltirlo consegnandolo presso gli appositi punti di raccolta. Per ulteriori informazioni, visitare il sito: www.recyclethis.info.

Informazioni di contatto

Per informazioni di contatto, visitare il sito
www.utcssecurityproducts.eu.

Avvertenze sul prodotto e dichiarazioni di non responsabilità

QUESTI PRODOTTI SONO DESTINATI ALLA VENDITA A, E DEVONO ESSERE MONTATI DA, UN ESPERTO DI SICUREZZA. UTC FIRE & SECURITY NON PUÒ GARANTIRE CHE LE PERSONE O GLI ENTI CHE ACQUISTANO I SUOI PRODOTTI, COMPRESI I "RIVENDITORI AUTORIZZATI", DISPONGANO DELLA FORMAZIONE O ESPERIENZA ADEGUATE PER ESEGUIRE LA CORRETTA INSTALLAZIONE DI PRODOTTI PER LA SICUREZZA.

Per ulteriori informazioni sulle esclusioni di garanzia e sulla sicurezza dei prodotti, consultare il sito
<https://www.utcssecurityproducts.eu/productwarning/> oppure eseguire la scansione del seguente codice:



LT: Montavimo instrukcijos

Montavimas

Dėmesio:

- Keisdami aptiktuvus DT2063 aptiktuvais DT2063N, atkreipkite dėmesį į pakitusį srovės suvartojimą visuose kilpos apkrovos skaičiavimuose.
- DP2061N, DP2061T ir DT2063N aptiktuvai buvo sertifikuoti kaip atitinkantys 03 jautrumo profilį.
- Planavimo, projektavimo, įrengimo, priėmimo eksploatuoti, naudojimo ir techninės priežiūros rekomendacijas rasite EN 54-14 standarte ir vietos teisės aktuose.

Detektoriaus montavimas

Pastaba: DP2061N, DP2061T ir DT2063N detektoriams svarbus jų prijungimo poliarumas.

Įstatykite detektorių į montavimo pagrindą ir pasukite jį pagal laikrodžio rodyklę, kol ji spragtelėjusi užsifiksuos (1 pav.).

Jei reikia, detektorių galima užrakinti montavimo pagrinde. Norėdami tai padaryti, prieš montavimą išlaužkite detalę pažymėtoje vietoje (2 pav.). Sumontavę įsitinkite, kad tarp detektoriaus ir valdymo pulto yra ryšys. Jei tarp detektoriaus ir valdymo pulto ryšio nėra, patikrinkite, ar nebuvo priskirti identiški adresai. Po sumontavimo visada išbandykite detektorius.

Užrakinto detektoriaus išmontavimas

- Mažu atsuktuvu paspauskite detektorių fiksuojančiąją pagrindo detalę (3 pav.).
- Detektorių paspauskite ir pasukite prieš laikrodžio rodyklę.

Adreso nustatymas

Kiekvienam detektoriumi turi būti priskirtas adresas nuo 1 iki 128. Sukamąjį perjungiklį su skaitmenimis nuo 0 iki 12 naudokite adreso dešimčių ir šimtų nustatymui, o sukamuoju perjungikliu su skaitmenimis nuo 0 iki 9 nustatykite likusius adreso skaitmenis. 6 pav. pateikti adresų nustatymo pavyzdžiai.

Pastaba: Norėdami išvengti mechaninio poveikio, atsirandusio siunčiant ir saugant prietaisus, prieš nustatydami reikiamą adresą, kiekvieną sukamąjį perjungiklį pasukite prieš laikrodžio rodyklę (iki 0 padėties), po to pagal laikrodžio rodyklę (iki maksimalios perjungikliui leistinos padėties). Po to, kai pasuksite sukamąjį perjungiklį prie reikiamo adreso skaitmens, papildomais lengvais pasukimais nustatykite ribines dėl mechaninio laisvumo esančias perjungiklio padėties ir galutiniai nustatykite adresą, pasukdami jungiklį į vidurinę padėtį tarp jų.

Būsenos indikacijos

Kiekviename detektoriuje yra po du šviesos diodus, per suveikimą nuolat šviečiančius raudonai.

Priežiūra

Pagrindinę priežiūrą sudaro kasmetinė patikra. Nekeiskite vidinių laidų arba grandinių sujungimų.

Optinio bloko pakeitimas

Norėdami pakeisti optinį bloką:

1. Nuimkite detektorių nuo montavimo pagrindo.
2. Nuimkite detektoriaus dangtelį įkišę atsuktuvą ir kilstelėdami (4 pav.).
3. Nuimkite naudojamą optinį bloką nuo detektoriaus.
4. Išvalykite pakaitinį optinį bloką suslėgtu oru ir įstatykite jį į detektorių (5 pav.).
5. Uždėkite detektoriaus dangtelį ir sumontuokite detektorių montavimo pagrindu.
6. Išbandykite detektorių pagal vietoje galiojančias taisykles ir patikrinkite, ar pulte yra registruojamas detektoriaus suveikimas.

Norėdami išvalyti optinį bloką laikykitės aukščiau išdėstytų nurodymų dėl nuėmimo, o dulkešms nuvalyti naudokite suslėgtą orą.

Dėmesio: pakeitę arba išvalę optinį bloką, patikrinkite, ar detektoriaus analoginė vertė valdymo pulte neviršija ribų, nustatytų to tipo detektoriumi, ir atitinka aplinkos sąlygas.

Specifikacijos

	DP2061N DP2061T	DT2063N
Eksploatacinė įtampa	nuo 17 iki 28 VDC	nuo 17 iki 28 VDC
Naudojamasrovė: rimties režimas	350 µA	<270 µA
Naudojama srovė: suveikimas	4 mA	4,7 mA
Nuotolinis pavojaus signalo išėjimas	4 mA	4,7 mA
Aprėptis	nuo 60 iki 80 m2	nuo 60 iki 80 m2
Jautrus poliarumui	Taip	Taip
IP rodiklis	DP2061N: IP43 DP2061T: IP23	IP20
Tinkamas montavimo pagrindas	DB2002 DB2004 DB2016	DB2002 DB2004 DB2016
Darbinė temperatūra	nuo -10 iki +60°C	nuo -10 iki +60°C
Laikymo temperatūra	nuo -10 iki +70°C	nuo -10 iki +70°C
Santykinė drėgmė (be kondensacijos)	nuo 10% iki 95%	nuo 10 iki 95%
Spalva	Balta	Balta
Matmenys	Ø 100 x 50 mm	Ø 100 x 50 mm
Svoris	115 g	83 g

Sertifikavimas ir atitiktis

Šiame skyriuje pateikiama deklaruojamų eksploatacinių savybių pagal Statybos produktų reglamentą (ES) 305/2011 bei Deleguotus reglamentus (ES) 157/2014 ir (ES) 574/2014 santrauka.

Išsamesnės informacijos žr. produkto Eksploatacinių savybių deklaracijoje (pateikiama adresu www.utcssecurityproducts.eu).

ES atitiktis	
Sertifikavimo įstaiga	DP2061N: 1134 DP2061T: 1134 DT2063N: 0370
Produkto identifikavimas	Pasitikrinkite modelio numerį gaminio identifikavimo etiketėje
Eksploatacinių savybių deklaracijos numeris	DP2061N: 360-4227-0199 DP2061T: 360-4227-0299 DT2063N: 10-4229-360-0099
Pirmojo CE ženklavimo metai	DP2061N: 05 DP2061T: 06 DT2063N: 16
Numatomas naudojimas	Žiūrėkite į gaminio Eksploatacinių savybių deklaraciją
Esminės charakteristikos	Žiūrėkite į gaminio Eksploatacinių savybių deklaraciją
Gamintojas	United Technologies Safety System Co. Ltd 80, Changjiang East Road, QETDZ, Qinhuangdao, Hebei Province, Kinija 066004 Gamintojo atstovas (Europoje) UTC Fire & Security B.V., Kelvinstraat 7, 6003 DH Weert, Nyderlandai



2012/19/EU (EEJA direktyva): gaminių, kurie yra paženklinėti šiuo simboliu, Europos Sąjungoje negalima išmesti kaip nerūšiuotų buitinių atliekų. Šis gaminy bus tinkamai perdirbtas tik tuo atveju, jei grąžinsite jį savo vietiniam tiekėjui, kai įsigyjate lygiavertį naują įrenginį, arba atiduosite jį tam skirtose surinkimo vietose. Daugiau informacijos rasite www.recyclethis.info.

Kontaktinė informacij

Informacijos pasiteirauti rasite apsilankę interneto svetainėje www.utcssecurityproducts.eu.

Įspėjimai dėl gaminio ir atsakomybės atsisakymas

ŠIE GAMINIAI SKIRTI PARDUOTI IR JUOS TURI MONTUOTI PATYRĘS SAUGOS SPECIALISTAS. „UTC FIRE & SECURITY“ NEGALI NIEKAIP GARANTUOTI, KAD BET KURIS JOS GAMINIUS ĮSIGYJANTIS ASMUO ARBA SUBJEKTAS, ĮSKAITANT BET KURĮ ĮGALIOTAJĮ PREKYBOS ATSTOVĄ, YRA TINKAMAI IŠMOKYTAS ARBA PATYRĘS TINKAMAI MONTUOTI SU SAUGA SUSIJUSIUS GAMINIUS.

Daugiau informacijos apie garantijos atsakomybės atsisakymus ir produkto saugos informaciją rasite adresu <https://www.utcssecurityproducts.eu/productwarning/> arba nuskaitydami šį kodą:



Installatie

Waarschuwing:

- Bij het vervangen van DT2063 detectoren door DT2063N detectoren, moet er rekening gehouden worden met de berekening van het stroomverbruik in alle lussen.
- De detectors DP2061N, DP2061T, en DT2063N zijn gecertificeerd volgens gevoeligheidsprofiel 03.
- Raadpleeg de standaardregelgeving en de lokale regelgeving volgens EN 54-14 voor informatie over algemene richtlijnen met betrekking tot systeemplanning, systeemontwerp, installatie, ingebruikname, gebruik en onderhoud.

Een detector installeren

Opmerking: DP2061N, DP2061T, en DT2063N detectoren zijn polariteit gevoelig.

Plaats de detector in de montagevoet en draai de detector rechtsom tot de detector vastklikt (Afbeelding 1).

Indien gewenst, kan de detector in de montagevoet worden vergrendeld. U kunt dit doen door het vergrendelingslipje voor de installatie te verwijderen (Afbeelding 2).

Controleer na de installatie of de detector met het bedieningspaneel communiceert. Als de detector niet met het bedieningspaneel communiceert, controleer dan of er geen dubbele adressen zijn toegewezen. Test de detectoren na de installatie altijd.

Een vergrendelde detector verwijderen

1. Steek een kleine schroevendraaier in de sleuf van het vergrendelingslipje (Afbeelding 3).
2. Druk de detector in en draai de detector linksom.

Adres toewijzen

Aan elke detector moet een adres van 1 t/m 128 zijn toegewezen. Gebruik de met 0 tot 12 gemarkeerde draaiknop om de tien- en honderdtallen van het adres in te stellen en gebruik de met 0 tot 9 gemarkeerde draaiknop voor de overgebleven cijfers. Zie Afbeelding 6 voor informatie over het instellen van voorbeeldadressen.

Opmerking: Om mechanische problemen als gevolg van transport en opslag te voorkomen, raden wij aan elke draaiknop voor het instellen van het vereiste adres eerst linksom (tot de 0-stand) en vervolgens rechtsom (tot de maximum stand van de draaiknop) te draaien. Statusmeldingen

LED-melding

Elke detector bestaat uit 2 permanent oplichtende rode LED's om alarmen aan te geven.

Onderhoud

Het basisonderhoud blijft beperkt tot een jaarlijkse inspectie. Wijzig de interne bekabeling of het circuit niet.

De optische kamer vervangen

Ga als volgt te werk om de optische kamer te vervangen:

1. Verwijder de detector van de montagevoet.
2. Verwijder de detectorkap door er een schroevendraaier in te steken en de kap op te tillen (Afbeelding 4).
3. Verwijder de gebruikte optische kamer uit de detector.
4. Reinig de nieuwe optische kamer die u gaat plaatsen met perslucht en plaats de kamer in de detector (Afbeelding 5).
5. Plaats de detectorkap en monteer de detector in de montagevoet.
6. Test de detector volgens de lokale wet- en regelgeving en controleer of de detector een alarm op het bedieningspaneel afgeeft.

Om de optische kamer te reinigen volgt u bovenstaande instructies voor het verwijderen en gebruikt u perslucht om het stof te verwijderen.

Waarschuwing: Controleer nadat u de optische kamer hebt vervangen of gereinigd of de analoge waarde van de detector op het bedieningspaneel binnen de normale limieten voor het type detector en de omgevingsvoorwaarden vallen.

Specificaties

	DP2061N DP2061T	DT2063N
Spanning	17 tot 28 V gelijkstroom	17 tot 28 V gelijkstroom
Stroomverbruik in stand-bymodus	350 µA	<270 µA
Stroomverbruik in alarmmodus	4 mA	4,7 mA
Alarmuitgang	4 mA	4,7 mA
Dekking	60 tot 80 m ²	60 tot 80 m ²
Polariteitsgevoeligheid	Ja	Ja
IP-waarde	DP2061N: IP43 DP2061T: IP23	IP20
Compatibele montagevoet	DB2002 DB2004 DB2016	DB2002 DB2004 DB2016
Bedrijfs-temperatuur	-10 tot +60°C	-10 tot +60°C
Opslagtemperatuur	-10 tot +70°C	-10 tot +70°C
Relatieve luchtvochtigheid (zonder condensatie)	10 tot 95%	10 tot 95%
Kleur	Wit	Wit
Afmetingen	Ø 100 x 50 mm	Ø 100 x 50 mm
Gewicht	115 g	83 g

Certificering en naleving

Dit gedeelte geeft een samenvatting van de aangegeven prestaties conform de Verordening Bouwproducten (EU) 305/2011 en Gedelegeerde Verordeningen (EU) 157/2014 en (EU) 574/2014.

Zie de Prestatieverklaring van het product voor gedetailleerde informatie (beschikbaar op www.utcssecurityproducts.eu).

EU-naleving	CE
Certificeringsinstelling	DP2061N: 1134 DP2061T: 1134 DT2063N: 0370
Productidentificatie	Zie modelnummer op het product identificatielabel
Verklaring van prestatie nummer	DP2061N: 360-4227-0199 DP2061T: 360-4227-0299 DT2063N: 10-4229-360-0099
Jaar van de eerste CE-certificering	DP2061N: 05 DP2061T: 06 DT2063N: 16
Beoogde gebruik	Zie het product verklaring van prestatie
Essentiële kenmerken	Zie het product verklaring van prestatie
Fabrikant	United Technologies Safety System Co. Ltd 80, Changjiang East Road, QETDZ, Qinhuangdao, Hebei Province, China 066004 EU-geautoriseerde vertegenwoordiger: UTC Fire & Security B.V., Kelvinstraat 7, 6003 DH Weert, Nederland
	2012/19/EU (WEEE-richtlijn): Producten die van dit waarmerk zijn voorzien, mogen in de Europese Unie niet bij het ongesorteerde gemeentefval worden gegooid. U kunt dit product retourneren aan uw plaatselijke leverancier op het moment dat u vergelijkbare nieuwe apparatuur aanschaft, of inleveren op een aangewezen inzamelpunt voor de juiste recycling. Meer informatie vindt u in: www.recyclethis.info .

Contactgegevens

Ga naar www.utcssecurityproducts.eu voor contactgegevens.

Waarschuwingen en disclaimers met betrekking tot de producten

DEZE PRODUCTEN ZIJN BEDOELD VOOR VERKOOP AAN, EN INSTALLATIE DOOR, ERVAREN VAKLIEDEN OP HET GEBIED VAN BEVEILIGINGSAPPARATUUR. UTC FIRE & SECURITY KAN NIET GARANDEREN DAT PERSONEN OF ENTITEITEN, WAARONDER BEGREPEN 'ERKENDE DEALERS', DIE PRODUCTEN VAN UTC FIRE & SECURITY AANSCHAFFEN VOLDOENDE OPGELEID OF ERVAREN ZIJN OM AAN BEVEILIGING GERELATEERDE PRODUCTEN OP DE JUISTE WIJZE TE INSTALLEREN.

Raadpleeg voor meer informatie over garantiedisclaimers en productveiligheid <https://www.utcssecurityproducts.eu/productwarning/> of scan onderstaande code:



PL: Instrukcja instalacji

Instalacja

Ostrzeżenie:

- Wymieniając czujkę DT2063 na czujkę DT2063N, należy zwrócić uwagę na zwiększony pobór prądu urządzenia.
- Czujniki DP2061N, DP2061T i DT2063N mają certyfikat zgodności z poziomem czułości 03.
- W celu uzyskania ogólnych wskazówek na temat planowania, projektu, instalacji, zamawiania, użytkowania i konserwacji systemu, odsyłamy do normy EN 54-14 i przepisów lokalnych.

W celu instalacji czujki:

Uwaga: Czujki DP2061N, DP2061T i DT2063N są wrażliwe na biegunowość zasilania.

Włożyć czujkę w gniazdo i przekręcić w prawo do oporu (Rysunek 1).

Czujka może zostać zablokowana po zamontowaniu, jeżeli jest to wymagane. Aby to zrobić, należy usunąć wkładkę blokującą przed montażem (Rysunek 2).

Po instalacji należy sprawdzić poprawność komunikacji pomiędzy czujką i centralą pożarową. W przypadku błędów należy sprawdzić, czy nie zostały przydzielone podwójne adresy. Należy zawsze przetestować czujki po instalacji.

Aby zdemontować zablokowaną czujkę należy:

- Włożyć mały śrubokręt w szczelinę wkładki blokującej (Rysunek 3).
- Nacisnąć i przekręcić czujkę przeciwnie do ruchu wskazówek zegara.

Adresowanie

Każda czujka wymaga ustawienia adresu z zakresu od 1 do 128 przy pomocy obrotowego pokrętki z oznaczeniami od 0 do 12, aby ustawić dziesiętne i setne części adresu oraz z oznaczeniami od 0 do 9 w celu ustawienia jedności. Patrz Rysunek 6 jako przykład ustawiania adresu.

Uwaga: Zalecane jest przed ustawieniemżądanego adresu, aby obrócić każde pokrętkę maksymalnie w lewo (do pozycji zerowej „0”), a następnie w prawo.

Wskaźniki stanu

Czujka posiada dwie czerwone diody LED sygnalizujące alarm.

Konserwacja

Podstawowa konserwacja –związana jest z coroczną kontrolą. Nie wolno modyfikować połączeń i obwodów wewnętrznych.

Wymiana komory optycznej

Aby wymienić komorę optyczną należy:

1. Wyciągnąć czujkę z gniazda.
2. Zdemontować górną część czujki poprzez uniesienie jej przy pomocy małego śrubokręta (Rysunek 4).
3. Usunąć komorę optyczną z czujki.
4. Oczyszczyć nową komorę optyczną przy pomocy sprężonego powietrza i zamontować ją w czujce (Rysunek 5).
5. Zamontować górną część czujki i zainstalować czujkę w gnieździe.
6. Skasować statystyki dla danej czujki z poziomu menu centrali pożarowej.

Aby oczyścić komorę optyczną, należy postępować w myśl powyższych instrukcji, odnośnie jej usuwania i używania sprężonego powietrza do oczyszczenia jej z kurzu.

Ostrzeżenie: Po usunięciu lub oczyszczeniu komory optycznej należy sprawdzić, czy poziom sygnału odczytywany przez czujkę jest właściwy i jest widoczny w menu danej czujki w centrali pożarowej.

Specyfikacja techniczna

	DP2061N DP2061T	DT2063N
Napięcie pracy	17 do 28 V (DC)	17 do 28 V (DC)
Pobór prądu w stanie jałowym (standby)	350 µA	<270 µA
Pobór prądu w stanie alarmu	4 mA	4,7 mA
Pobór prądu - wyjście wskaźnika zadziałania	4 mA	4,7 mA
Monitorowana powierzchnia	60 to 80 m2	60 do 80 m2
Konieczność zachowania polaryzacji	Tak	Tak
Klasa IP	DP2061N: IP43 DP2061T: IP23	IP20
Kompatybilne gniazdo	DB2002 DB2004 DB2016	DB2002 DB2004 DB2016
Temperatura pracy	-10 do +60st.C	-10 do +60st.C
Temperatura magazynowania	-10 do +70st.C	-10 do +70st.C
Wilgotność względna (bez kondensacji)	10 do 95%	10 do 95%
Kolor	Biały	Biały
Wymiary	Ø 100 x 50 mm	Ø 100 x 50 mm
Waga	115 g	83 g

Certyfikacja i poświadczenie zgodności

W tej sekcji przedstawiono deklarowane właściwości zgodnie z rozporządzeniem UE 305/2011 dotyczącą produktów budowlanych oraz rozporządzeniami delegowanymi UE 157/2014 i 574/2014.

Szczegółowe informacje podano w Deklaracji Właściwości dostępnej na stronie www.utcssecurityproducts.eu.

Zgodność z prawem UE	CE
Organ certyfikujący	DP2061N: 1134 DP2061T: 1134 DT2063N: 0370
Identyfikacja produktu	Patrz symbol urządzenia na etykiecie produktu
Numer Deklaracji Właściwości Użytkowych	DP2061N: 360-4227-0199 DP2061T: 360-4227-0299 DT2063N: 10-4229-360-0099
Rok pierwszego oznakowania CE	DP2061N: 05 DP2061T: 06 DT2063N: 16
Zamierzone zastosowanie	Patrz Deklaracja Właściwości Użytkowych urządzenia
Zasadnicze charakterystyki	Patrz Deklaracja Właściwości Użytkowych urządzenia
Producent	United Technologies Safety System Co. Ltd 80, Changjiang East Road, QETDZ, Qinhuangdao, Hebei Province, Chiny 066004 Autoryzowany przedstawiciel producenta na terenie UE: UTC Fire & Security B.V., Kelvinstraat 7, 6003 DH Weert, Niderlandy



2012/19/EU (WEEE)-W Unii Europejskiej produkty oznaczone tym symbolem mogą być usuwane tylko jako posegregowane odpady komunalne. Dla zapewnienia właściwej utylizacji, należy zwrócić ten produkt do dostawcy przy zakupie ekwiwalentnego, nowego urządzenia albo dostarczyć go do wyznaczonego punktu zbiórki. Więcej informacji można znaleźć na stronie internetowej www.recyclethis.info.

Kontakt

Informacje kontaktowe zawarto na stronie internetowej www.utcssecurityproducts.eu.

Ostrzeżenia i zastrzeżenia

TEN PRODUKT JEST PRZEZNACZONY DO SPRZEDAŻY I MONTAŻU PRZEZ DOŚWIADCZONYCH SPECJALISTÓW Z ZAKRESU BEZPIECZEŃSTWA. UTC FIRE & SECURITY NIE UDZIELA ŻADNEJ GWARANCJI, ŻE ŻADNA OSOBA ANI ŻADEN PODMIOT NABYWAJĄCY JEJ PRODUKTY, W TYM „AUTORYZOWANIU SPRZEDAWCY”, SĄ PRAWIDŁOWO PRZESZKOLENI LUB DOŚWIADCZENI TAK, BY MOGLI PRAWIDŁOWO ZAMONTOWAĆ PRODUKTY ZABEZPIECZAJĄCE.

Więcej informacji o zastrzeżeniach dotyczących gwarancji oraz bezpieczeństwa produktów można przeczytać na stronie <https://www.utcssecurityproducts.eu/productwarning/> lub po zeskanowaniu następującego kodu:



PT: Ficha de instalação

Instalação

Cuidado:

- Quando substituir detetores DT2063 por DT2063N, considere a atualização de requisitos de alimentação para o cálculo de todos os loops.
- Os detetores DP2061N, DP2061T e DT2063N foram certificados para cumprir os requisitos do perfil de sensibilidade 03.
- Para diretrizes gerais sobre planeamento, design, instalação, comissionamento, utilização e manutenção de sistemas, consulte a norma EN 54-14 e os regulamentos locais.

Instalar um detetor

Nota: Os detetores DP2061N, DP2061T e DT2063N são sensíveis à polaridade.

Introduza a cabeça do detetor na base de montagem e rode-a no sentido dos ponteiros do relógio até ouvir um 'clique', isto significa que está bem posicionada (Figura 1).

Se necessário, o detetor pode ser fixo à base de montagem. Para o fazer, retire a patilha de bloqueio antes de proceder à instalação (Figura 2).

Após a instalação, certifique-se de que o detetor comunica com o painel de controlo. Se o detetor não comunicar com o painel de controlo, certifique-se de que não forma atribuídos endereços duplicados. Teste sempre os detetores após a instalação.

Remover um detetor bloqueado

1. Insira uma pequena chave de parafusos na patilha de bloqueio (Figura 3).
2. Prima e rode o detetor no sentido contrário ao dos ponteiros do relógio.

Endereçamento

A cada detetor tem de ser atribuído um endereço de 1 a 128. Utilize o botão rotativo assinalado de 0 a 12 para definir as dezenas e as centenas do endereço e o botão rotativo assinalado de 0 a 9 para os restantes dígitos. Consulte a Figura 6 para obter definições de endereço de amostra.

Nota: Para ultrapassar os efeitos mecânicos do transporte e armazenagem, recomendamos que rode primeiro cada botão no sentido contrário ao dos ponteiros do relógio (até à posição 0) e depois no sentido dos ponteiros do relógio (até à posição máxima do botão) antes de definir o endereço necessário.

Indicações de estado

Cada detetor inclui 2 LEDs vermelhos fixos para indicação de alarme.

Manutenção

A manutenção básica consiste numa inspeção anual. Não modifique as ligações internas nem os circuitos.

Substituir a câmara ótica

Para substituir a câmara ótica:

1. Retire a cabeça do detetor da base de montagem.
2. Retire a tampa do detetor, inserindo uma chave de parafusos e levantando-a (Figura 4).
3. Retire a câmara ótica usada do detetor.
4. Limpe a câmara ótica sobresselente com ar comprimido e insira-a no detetor (Figura 5).
5. Volte a colocar a tampa do detetor e instale a cabeça do detetor na base de montagem.
6. Teste o detetor de acordo com as regulamentações locais e verifique se é ativado um alarme no painel de controlo.

Para limpar a câmara ótica, siga as instruções indicadas acima para saber como remover e usar o ar comprimido para limpar a sujidade.

Cuidado: depois de substituir ou limpar a câmara ótica, verifique se o valor analógico do detetor no painel de controlo se encontra dentro dos limites normais para o tipo de detetor e condições ambientais.

Especificações

	DP2061N DP2061T	DT2063N
Tensão de funcionamento	17 a 28 VDC	17 a 28 VDC
Consumo de corrente em standby	350 µA	270 µA
Consumo de corrente em alarme	4 mA	4,7 mA
Saída de alarme remoto	4 mA	4,7 mA
Cobertura	60 a 80 m2	60 a 80 m2
Sensível à polaridade	Sim	Sim
Classe IP	DP2061N: IP43 DP2061T: IP23	IP20
Base de montagem compatível	DB2002 DB2004 DB2016	DB2002 DB2004 DB2016

	DP2061N DP2061T	DT2063N
Temperatura de operação	-10 a +60°C	-10 a +60°C
Temperatura de armazenamento	-10 a +70°C	-10 a +70°C
Humidade Relativa (sem condensação)	10 a 95%	10 a 95%
Cor	Branco	Branco
Dimensões	Ø 100 x 50 mm	Ø 100 x 50 mm
Peso	115 g	83 g

Certificação e conformidade

Esta secção apresenta um resumo do desempenho declarado conforme o Regulamento relativo aos Produtos de Construção (UE) 305/2011 e os Regulamentos Delegados (UE) 157/2014 e (UE) 574/2014.

Para informações detalhadas, consulte a Declaração de desempenho do produto (disponível em www.utcfssecurityproducts.eu).

Conformidade com a UE	CE
Organismo de Certificação	DP2061N: 1134 DP2061T: 1134 DT2063N: 0370
Identificação do produto	Ver número de modelo na etiqueta de identificação do produto
Número da declaração de desempenho	DP2061N: 360-4227-0199 DP2061T: 360-4227-0299 DT2063N: 10-4229-360-0099
Ano da primeira marca CE	DP2061N: 05 DP2061T: 06 DT2063N: 16
Uso pretendido	Ver declaração de desempenho do produto
Características essenciais	Ver declaração de desempenho do produto
Fabricante	United Technologies Safety System Co. Ltd 80, Changjiang East Road, QETDZ, Qinhuangdao, Hebei Province, China 066004 Representante de fabrico autorizado na UE: UTC Fire & Security B.V., Kelvinstraat 7, 6003 DH Weert, Holanda



2012/19/EU (WEEE) Produtos marcados com este símbolo não podem ser eliminados como resíduos urbanos indiferenciados na União Europeia. Para proceder à reciclagem adequada, devolva este produto ao seu fornecedor local na compra de novo equipamento equivalente, ou entregue-o nos pontos de recolha designados para o efeito. Para mais informações, ver www.recyclethis.info.

Informação de contacto

Para informações de contacto, visite www.utcfssecurityproducts.eu.

Avisos e isenções de responsabilidade dos produtos

ESTES PRODUTOS ESTÃO PREVISTOS PARA SEREM VENDIDOS E INSTALADOS POR UM PROFISSIONAL DE SEGURANÇA EXPERIENTE. A UTC FIRE & SECURITY NÃO PODE APRESENTAR QUALQUER GARANTIA DE QUE QUALQUER PESSOA OU ENTIDADE QUE COMPRE OS SEUS PRODUTOS, INCLUINDO QUALQUER "REVENDEDOR AUTORIZADO", TEM FORMAÇÃO OU EXPERIÊNCIA ADEQUADA PARA INSTALAR CORRETAMENTE PRODUTOS RELACIONADOS COM A SEGURANÇA.

Para mais informações sobre isenções de garantia e sobre a segurança dos produtos, consulte <https://www.utcfssecurityproducts.eu/productwarning/> ou faça a leitura do código seguinte:



RO: Instrucțiuni de instalare

Instalarea

Atenție:

- Când înlocuiți detectoarele DT2063 cu detectoare DT2063N, luați în considerare în toate calculele pentru bucle cerințele de energie electrică actualizate.
- Detectoarele DP2061N, DP2061T și DT2063N au fost certificate pentru conformitatea cu profilul de sensibilitate 03.
- Pentru indicații generale privind planificarea, proiectarea, instalarea, punerea în funcțiune, utilizarea și întreținerea sistemelor, consultați normativul EN 54-14 și reglementările locale.

Pentru a instala un detector:

Notă: Detectoarele DP2061N, DP2061T și DT2063N sunt sensibili la polaritate.

Introduceți detectorul în soclu și rotiți-l spre dreapta până se fixează în poziție cu un sunet specific (Figura 1).

Detectorul poate fi blocat pe soclu dacă este necesar. Pentru aceasta, îndepărtați urechea de blocare înainte de instalare (Figura 2).

După instalare, verificați comunicarea dintre detector și centrală. În cazul în care detectorul nu comunică cu centrala, asigurați-vă că nu s-au alocat adrese duble. Testați întotdeauna detectoarele după instalare.

Pentru a demonta un detector fixat:

1. Introduceți o șurubelniță mică în locașul urechii de blocare (Figura 3).
2. Apăsăți pe aceasta și rotiți detectorul spre stânga.

Adresare

Fiecărui detector trebuie să i se aloce o adresă de la 1 la 128. Folosiți cadranul rotativ marcat de la 0 la 12 pentru a seta sutele și zecile adresei și cadranul rotativ marcat de la 0 la 9 pentru restul cifrelor. Consultați Figura 6 pentru un exemplu de setare a adresei.

Notă: Pentru a anula efectele mecanice ale transportului și stocării, vă recomandăm să rotiți mai întâi fiecare cadran spre stânga (către poziția 0) și după aceea spre dreapta (până la poziția maximă a cadranelor) înainte de a seta adresa necesară.

Indicații de stare

Fiecare detector include 2 LED-uri cu iluminare permanentă în roșu pentru a indica alarmele.

Mentenanță

Mentenanța de bază constă dintr-o verificare anuală. Nu modificați cablajul sau circuitele interne.

Pentru a înlocui camera optică:

1. Îndepărtați detectorul de pe soclu.
2. Îndepărtați capacul detectorului prin introducerea unei șurubelnițe și ridicare (Figura 4).
3. Îndepărtați camera optică cu care este prevăzut detectorul.
4. Curățați cu aer comprimat camera optică de schimb și introduceți-o în detector (Figura 5).
5. Montați la loc capacul detectorului și instalați detectorul în soclu.
6. Testați detectorul în conformitate cu reglementările locale și asigurați-vă că pe centrală apare o alarmă.

Pentru a curăța camera optică, urmați instrucțiunile de mai sus pentru îndepărtare și utilizați aer comprimat pentru curățarea impurităților.

Atenție: După înlocuirea sau curățarea camerei optice, verificați dacă valoarea analogică a detectorului afișată pe centrală se înscrie în limitele normale ale tipului de detector și ale condițiilor de mediu.

Specificații

	DP2061N DP2061T	DT2063N
Tensiunea de funcționare	între 17 și 28 V c.c.	între 17 și 28 V c.c.
Consum de curent în standby	350 μA	<270 μA
Consum de curent în stare de alarmă	4 mA	4,7 mA
Ieșire alarmă la distanță	4 mA	4,7 mA
Acoperire	între 60 și 80 m ²	între 60 și 80 m ²
Sensibilitate la polaritate	Da	Da
Clasa de protecție IP	DP2061N: IP43 DP2061T: IP23	IP20
Soclu compatibil	DB2002 DB2004 DB2016	DB2002 DB2004 DB2016
Temperatura de funcționare	între -10 și +60°C	între -10 și +60°C
Temperatura de stocare	între -10 și +70°C	între -10 și +70°C
Umiditate relativă (fără condens)	între 10 și 95%	între 10 și 95%
Culoare	Albă	Albă
Dimensiuni	Ø 100 x 50 mm	Ø 100 x 50 mm
Greutate	115 g	83 g

Informații de reglementare

Această secțiune oferă un rezumat al performanțelor declarate în conformitate cu Regulamentul (UE) 305/2011 referitor la produsele de construcție și Regulamentele delegate (UE) 157/2014 și (UE) 574/2014.

Pentru informații detaliate, consultați Declarația privind performanțele produsului (disponibilă la www.utcssecurityproducts.eu).

Conformitate UE	
Organismul de certificare	DP2061N: 1134 DP2061T: 1134 DT2063N: 0370
Identificarea produsului	Consultați numărul modelului de pe eticheta de identificare a produsului
Declarația de performanță numărul	DP2061N: 360-4227-0199 DP2061T: 360-4227-0299 DT2063N: 10-4229-360-0099
Anul primului marcaj CE	DP2061N: 05 DP2061T: 06 DT2063N: 16
Scopul utilizării	Consultați Declarația privind performanțele produselor
Declarație privind performanțele	Consultați Declarația privind performanțele produselor
Producător	United Technologies Safety Systems 80 Changjiang East Road, QETDZ, Qinhuangdao, Hebei, China 066004 Reprezentant de producție autorizat pentru UE: UTC Fire & Security B.V. Kelvinstraat 7, 6003 DH Weert, Netherlands



2012/19/UE (Directiva WEEE): În Uniunea Europeană, produsele marcate cu acest simbol nu pot fi eliminate ca deșeuri menajere nesortate. Pentru reciclarea adecvată a acestui produs, returnați-l la furnizorul dumneavoastră local în momentul achiziționării unui echipament nou echivalent sau eliminați-l la unul din punctele de colectare desemnate. Pentru informații suplimentare, consultați: www.recyclethis.info.

Date de contact

Pentru date de contact, vizitați www.utcssecurityproducts.eu.

Avertismente și precizări privind produsele

ACESTE PRODUSE SUNT CONCEPTE PENTRU VÂNZARE CĂTRE ȘI INSTALARE DE CĂTRE UN PROFESIONIST DIN DOMENIUL SECURITĂȚII EXPERIMENTAT. UTC FIRE & SECURITY NU POATE OFERI NICIO GARANȚIE CĂ O PERSOANĂ SAU ENTITATE CARE ACHIZIȚIONEAZĂ PRODUSELE SALE, INCLUSIV ORICE „DISTRIBUTOR AUTORIZAT” ESTE INSTRUIT CORESPUNZĂTOR SAU ARE EXPERIENȚA CORESPUNZĂTOARE PENTRU INSTALAREA CORECTĂ A PRODUSELOR LEGATE DE SECURITATE.

Pentru informații suplimentare privind precizările legate de garanții și informațiile privind siguranța produselor, consultați <https://www.utcssecurityproducts.eu/productwarning/> sau scanați următorul cod:



SV: Installationsanvisningar

Installation

Varning!

- Vid byte av DT2063 till 2063N detektorer bör även strömförsörjningsberäkningarna för slingorna uppdateras.
- Detektorerna DP2061N, DP2061T och DT2063N är certifierade enligt känslighetsprofil 03.
- För allmänna riktlinjer vid planering, utformning, installation, driftsättning, användning och underhåll av systemet, se standarden EN 54-14 och lokala föreskrifter.

Så här installerar du en detektor

Obs: Detektorerna DP2061N, DP2061T och DT2063N är polaritetskänsliga.

Anslut detektorns huvud i sockeln och vrid den medurs tills den kommer på plats med ett klick (bild 1).

Detektorn kan vid behov låsas fast på sockeln. Om du vill göra detta ska du ta bort låsfliken före installationen (bild 2).

Efter installationen ska du se till att detektorn kan kommunicera med centralapparaten. Om detektorn inte kan kommunicera med centralapparaten ska du kontrollera om dubbla adresser har tilldelats. Testa alltid detektorerna efter installation.

Så här tar du bort en låst detektor

- För in en liten skruvmejsel i springan för låsfliken (bild 3).
- Tryck och vrid detektorn moturs.

Adressering

Varje detektor måste tilldelas en adress från 1 till 128. Använd den roterande nummerskivan märkt 0 till 12 för att ange tiondel och hundradel för adressen och den roterande nummerskivan märkt 0 till 9 för återstående siffror. Se bild 6 för olika exempel på adressinställningar.

Obs: För att övervinna de mekaniska effekterna av frakt och lagring rekommenderar vi att du först roterar varje nummerskiva moturs (till läget 0) och sedan medurs (till nummerskivans maxläge) innan du anger önskad adress.

Statusindikatorer

Varje detektor har 2 röda lysdioder för att indikera larm.

Underhåll

Grundunderhållet består av en årlig inspektion. Ändra inte internt kablage eller kretsar.

Ersätta den optiska kammaren

Så här ersätter du den optiska kammaren:

- Ta bort detektorhuvudet från sockeln.
- Ta bort detektorhuvudet genom att föra in en skruvmejsel och lyfta (bild 4).
- Ta bort den använda optiska kammaren från detektorn.
- Rengör den optiska kammaren som ska ersätta den använda genom att använda tryckluft i detektorn (bild 5).
- Ersätt detektorhuvudet (kammaren) och installera detektorhuvudet på sockeln.
- Testa detektorn i enlighet med lokala föreskrifter och bekräfta att den signalerar ett larm på centralapparaten.

När du rengör den optiska kammaren ska du följa instruktionerna ovan för att ta bort och använda tryckluft vid rengöring.

Varning! efter att du bytt ut eller rengjort den optiska kammaren ska du kontrollera att detektorns analoga värde på kontrollpanelen ligger inom normalgränsen för detektortypen och miljöförhållandena.

Specifikationer

	DP2061N DP2061T	DT2063N
Driftspänning	17 till 28 likström	17 till 28 likström
Aktuell förbrukning i viloläge	350 µA	<270 µA
Strömförbrukning i larm	4 mA	4,7 mA
Indikeringsutgång	4 mA	4,7 mA
Täckning	60 till 80 m2	60 till 80 m2
Polaritets-känslighet	Ja	Ja
IP-klass	DP2061N: IP43 DP2061T: IP23	IP20
Kompatibel sockel	DB2002 DB2004 DB2016	DB2002 DB2004 DB2016
Driftstemperatur	-10 till +60°C	-10 till +60°C
Förvarings-temperatur	-10 till +70°C	-10 till +70°C
Relativ luftfuktighet (icke-kondenserande)	10 till 95%	10 till 95%
Färg	Vit	Vit
Mått	Ø 100 x 50 mm	Ø 100 x 50 mm
Vikt	115 g	83 g

Certifiering och överensstämmelse

I detta avsnitt finns en sammanfattning över deklarerad prestanda enligt Construction Products Regulation (Byggproduktdirektivet) (EU) 305/2011 och delegerade förordningar (EU) 157/2014 och (EU) 574/2014.

För detaljerad information, se produktens prestandadeklaration (tillgänglig på www.utcssecurityproducts.eu).

Certifiering	CE
Certifieringsorganet	DP2061N: 1134 DP2061T: 1134 DT2063N: 0370
Produkt Identifikation	Se modellnummer på produktens etikett
Prestandadeklarationsnummer	DP2061N: 360-4227-0199 DP2061T: 360-4227-0299 DT2063N: 10-4229-360-0099
År för första CE-märkning	DP2061N: 05 DP2061T: 06 DT2063N: 16
Avsedd användning	Se produktens prestandadeklaration
Viktiga kännetecken	Se produktens prestandadeklaration
Tillverkare	United Technologies Safety System Co. Ltd 80, Changjiang East Road, QETDZ, Qinhuangdao, Hebei Province, Kina 066004 Auktoriserad representant för tillverkning i EU: UTC Fire & Security B.V., Kelvinstraat 7, 6003 DH Weert, Nederländerna

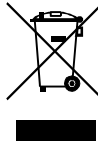

2012/19/EU (WEEE-direktivet): Produkter som är markerade med denna symbol får ej kasseras som osorterat hushållsavfall inom Europeiska unionen. Lämna in produkten till din lokala återförsäljare då du köper ny utrustning eller kassera den i enlighet med de lokala föreskrifterna för avfallshantering. För mer information, besök: www.recyclethis.info.

Kontaktuppgifte

Kontaktuppgifter finns på www.utcssecurityproducts.eu.

Produktvarningar och friskrivningar

DESSA PRODUKTER ÄR AVSEDDA FÖR FÖRSÄLJNING TILL OCH INSTALLATION AV ERFAREN SÄKERHETSPERSONAL. UTC FIRE & SECURITY KAN INTE GARANTERA ATT EN PERSON ELLER JURIDISK PERSON SOM KÖPER DESS PRODUKTER, INKLUSIVE "AUKTORISERAD ÅTERFÖRSÄLJARE", ÄR ORDENTLIGT UTBILDAD ELLER HAR ERFARENHET AV ATT INSTALLERA SÄKERHETSRELATERADE PRODUKTER.

För mer information om garantifriskrivningar och produktsäkerhet, se <https://www.utcssecurityproducts.eu/productwarning/> eller skanna följande kod:



TR: Kurulum talimatları

Kurulum

Dikkat:

- DT2063 dedektörleri DT2063N dedektörlerle değiştirirken tüm loop hesaplamalarında güncellenen güç gerekliliklerini göz önünde bulundurun.
- DP2061N, DP2061T ve DT2063N dedektörlerinin hassasiyet profili 03'e uygun olduğu onaylanmıştır.
- Sistem planlama, tasarım, kurulum, devreye alma, kullanım ve bakım konularındaki genel yönergeler için EN 54-14 standardına ve yerel yönetmeliklere bakın.

Dedektörü monte etmek için:

Not: DP2061N, DP2061T ve DT2063N dedektörleri polariteye duyarlıdır.

Dedektör kafasını montaj tabanına takın ve yerine oturana kadar saat yönünde çevirin (Şekil 1).

Dedektör gerekirse montaj tabanına kilitlenebilir. Bunu yapmak için kurulumdan önce kilitleme çubuğunu çıkarın (Şekil 2).

Kurulumdan sonra dedektörün, kontrol paneli ile iletişim kurduğundan emin olun. Dedektör, kontrol paneli ile iletişim kurmuyorsa yineleyen adreslerin atanıp atanmadığını kontrol edin. Dedektörleri her zaman kurulumdan sonra test edin.

Kilitli bir dedektörü çıkarmak için:

1. Kilitleme çubuğu yuvasına küçük bir tornavida sokun (Şekil 3).
2. Bastırın ve dedektörü saat yönünün tersine çevirin.

Adresleme

Her bir dedektöre 1 ila 128 arasında bir adres atanması gerekir. Adresin onluk ve yüzlük bölümlerini ayarlamak için 0 ila 12 arasında işaretlenen döner kadranı ve kalan basamaklar için 0 ila 9 arasında işaretlenen döner kadranı kullanın. Örnek adres ayarları için bkz. Şekil 6.

Not: Nakliye ve depolamanın mekanik etkilerinin üstesinden gelmek için gerekli adresi ayarlamadan önce her bir kadranı ilk olarak saatin tersi yönünde (0 konumuna) ve ardından saat yönünde (kadranın maksimum konumuna) çevirmenizi öneririz.

Kurulum göstergeleri

Her bir dedektör, alarmları göstermek için 2 sabit kırmızı LED içerir.

Bakım

Temel bakım, yıllık incelemeden oluşur. Dahili kablo veya devre üzerinde değişiklik yapmayın.

Optik hazneyi değiştirmek için:

1. Dedektör kafasını montaj tabanından çıkarın.
2. Bir tornavida sokup kaldırarak dedektör kapağını çıkarın (Şekil 4).
3. Kullanılan optik hazneyi dedektörden çıkarın.
4. Sıkıştırılmış hava kullanarak yedek optik hazneyi temizleyin ve hazneyi dedektöre takın (Şekil 5).
5. Dedektör kapağını değiştirin ve dedektör kafasını montaj tabanına takın.
6. Dedektörü yerel yönetmeliklere göre test edin ve kontrol panelinde alarm verdiğini doğrulayın.

Optik odayı temizlemek için, çıkarırken yukarıdaki talimatları izleyin ve tozu temizlemek için sıkıştırılmış hava kullanın.

Dikkat: Optik hazneyi değiştirdikten veya temizledikten sonra kontrol panelindeki dedektörün analog değerinin, dedektör türü ve çevresel koşullar için olan normal sınırlar içinde olup olmadığını kontrol edin.

Teknik özellikler

	DP2061N DP2061T	DT2063N
Çalışma gerilimi	17 - 28 VDC	17 - 28 VDC
Bekleme modunda akım tüketimi	350 µA	<270 µA
Alarm durumunda akım tüketimi	4 mA	4,7 mA
Uzak alarm çıkışı	4 mA	4,7 mA
Kapsam	60 ila 80 m2	60 ila 80 m2
Polarite konusunda hassas	Evet	Evet
IP koruma sınıfı	DP2061N: IP43 DP2061T: IP23	IP20
Uyumlu montaj tabanı	DB2002 DB2004 DB2016	DB2002 DB2004 DB2016
Çalışma sıcaklığı	-10 ila +60°C	-10 ila +60°C
Saklama sıcaklığı	-10 ila +70°C	-10 ila +70°C
Bağıl nem (yoğuşmasız)	%10 ila 95	%10 ila 95
Renk	Beyaz	Beyaz
Boyutlar	Ø 100 x 50 mm	Ø 100 x 50 mm
Ağırlık	115 g	83 g

Düzenleyici bilgiler

Bu bölümde, Yapı Ürünleri Düzenlemesi'ne (AB) 305/2011 ve Kanun Hükmünde Düzenlemeler'e (EU) 157/2014 ve (AB) 574/2014 düzenlemesine göre beyan edilen performansın özeti bulunur.

Ayrıntılı bilgiler için ürünün Performans Beyanı'na bakın (www.utcssecurityproducts.eu sitesinde bulabilirsiniz).

AB uyumluluğu	CE
Sertifika kuruluşu	DP2061N: 1134 DP2061T: 1134 DT2063N: 0370
Ürün Tanılama	Ürün tanılama etiketindeki model numarasına bakın
Performans numarası bildirimi	DP2061N: 360-4227-0199 DP2061T: 360-4227-0299 DT2063N: 10-4229-360-0099
İlk CE işaretinin yılı	DP2061N: 05 DP2061T: 06 DT2063N: 16
Kullanım amacı	Ürünün Performans Bildirimi'ne bakın
Tanımlı performans	Ürünün Performans Bildirimi'ne bakın
Üretici	United Technologies Safety Systems 80 Changjiang East Road, QETDZ, Qinhuangdao, Hebei, Çin 066004 Yetkili AB üretim temsilcisi: UTC Fire & Security B.V., Kelvinstraat 7, 6003 DH Weert, Hollanda

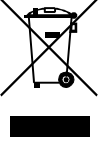

2012/19/EU (WEEE direktifi): Bu sembol ile işaretlenmiş ürünler, Avrupa Birliği'nde sınıflandırılmamış evsel atık olarak bertaraf edilemez. Uygun geri dönüşüm için eşdeğer yeni ekipman satın aldıktan sonra bu ürünü yerel tedarikçinize iade edin veya belirlenmiş toplama noktalarına götürün. Daha fazla bilgi için bkz. www.recyclethis.info.

İletişim bilgileri

İletişim bilgileri için www.utcssecurityproducts.eu adresini ziyaret edin.

Ürün uyarıları ve feragatler

BU ÜRÜNLER DENEYİMLİ BİR GÜVENLİK UZMANINA SATIŞ VE DENEYİMLİ BİR GÜVENLİK UZMANI TARAFINDAN MONTAJ İÇİN TASARLANMIŞTIR. UTC FIRE & SECURITY "YETKİLİ BAYİ" DE DAHİL OLMAK ÜZERE ÜRÜNLERİNİ SATIN ALAN KİŞİLERİN VEYA KURULUŞLARIN GÜVENLİKLE İLGİLİ ÜRÜNLERİ DOĞRU ŞEKİLDE MONTE ETMEK İÇİN GEREKLİ EĞİTİME VEYA DENEYİME SAHİP OLDUĞU KONUSUNDA HERHANGİ BİR GARANTİ VEREMEZ.

Garanti feragatleri ve ürün güvenliği bilgileri hakkında daha fazla bilgi için lütfen <https://www.utcssecurityproducts.eu/productwarning/> adresini ziyaret edin veya aşağıdaki kodu taratın:



